

Przekrój normalny nr 1  
skala 1:50  
km 0+001,00 - 0+134,11

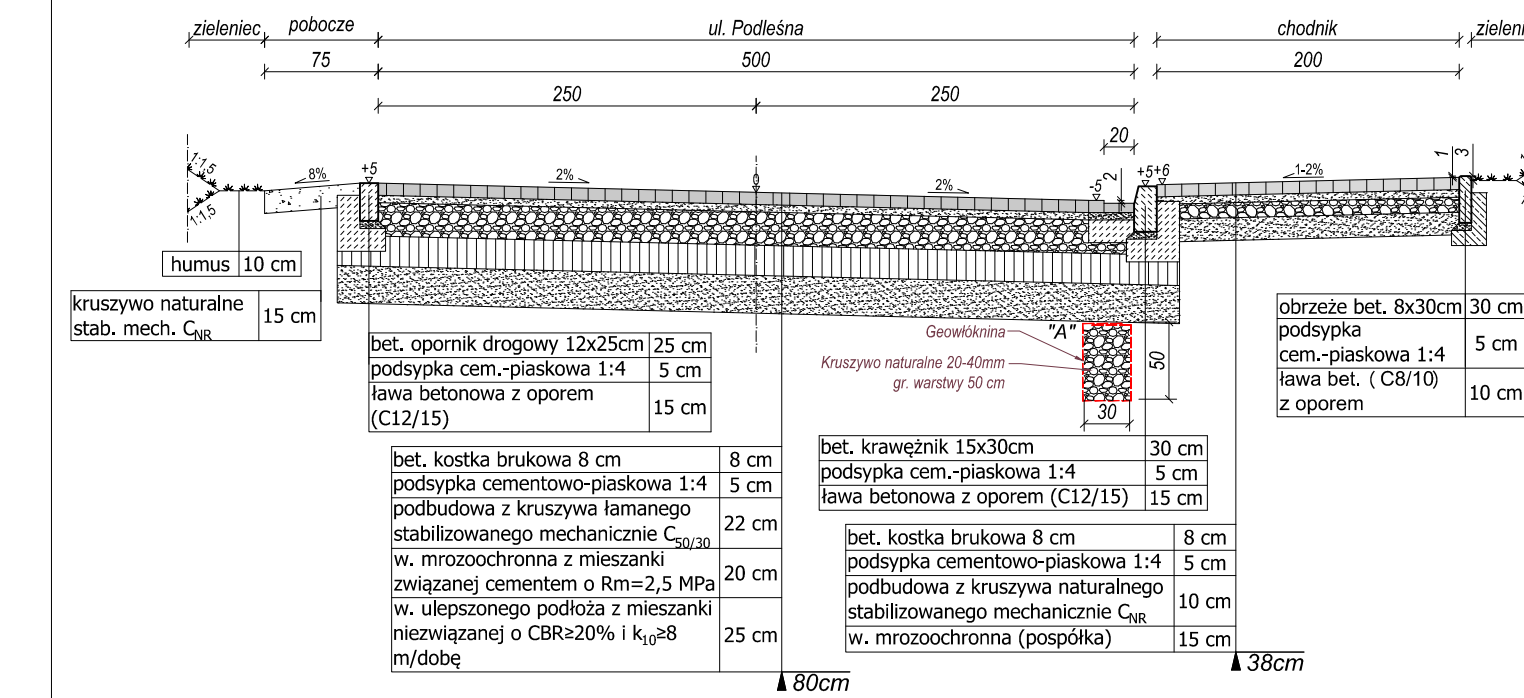

Przekrój normalny nr 6  
skala 1:50  
km 0+310,00 - 0+339,75

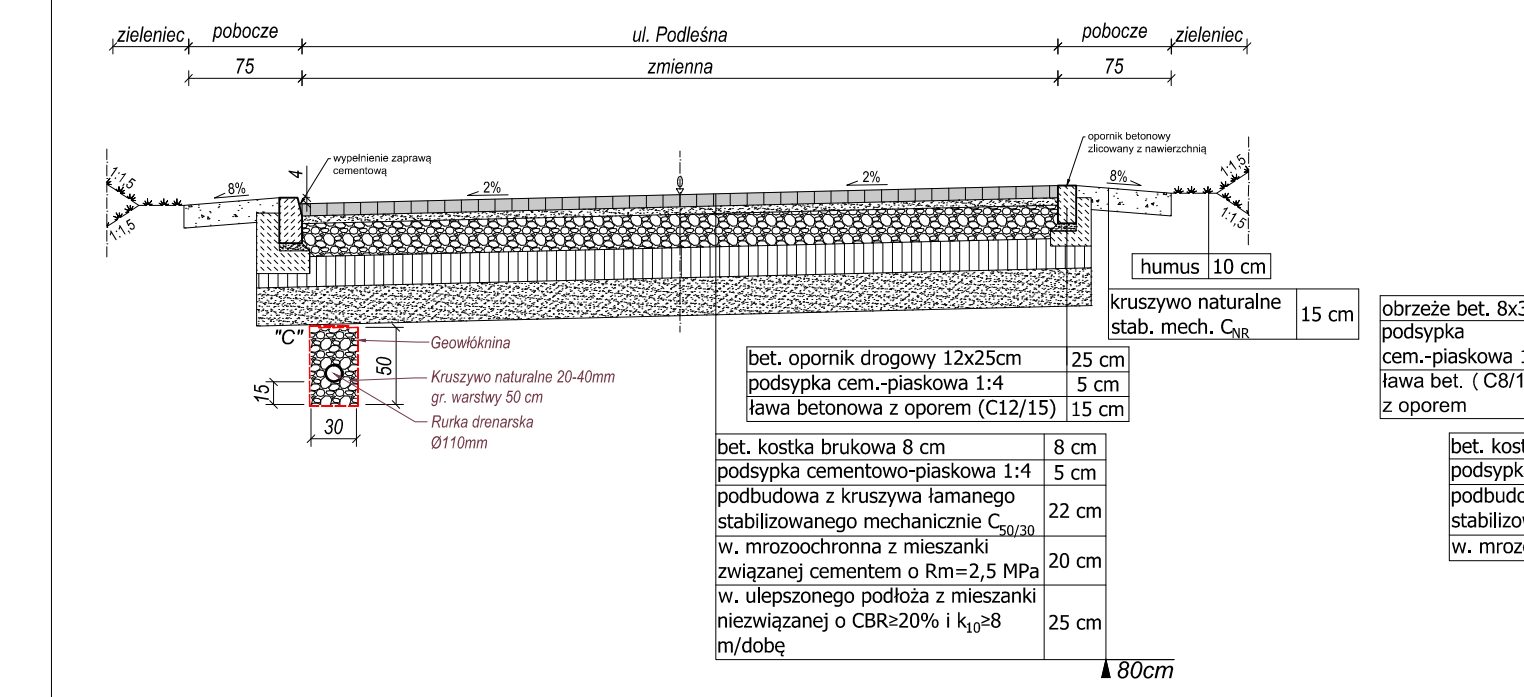

Przekrój normalny nr 2  
skala 1:50  
km 0+134,11 - 0+176,00  
"szczegół drenu 'B' znormalna szer. jezdnii

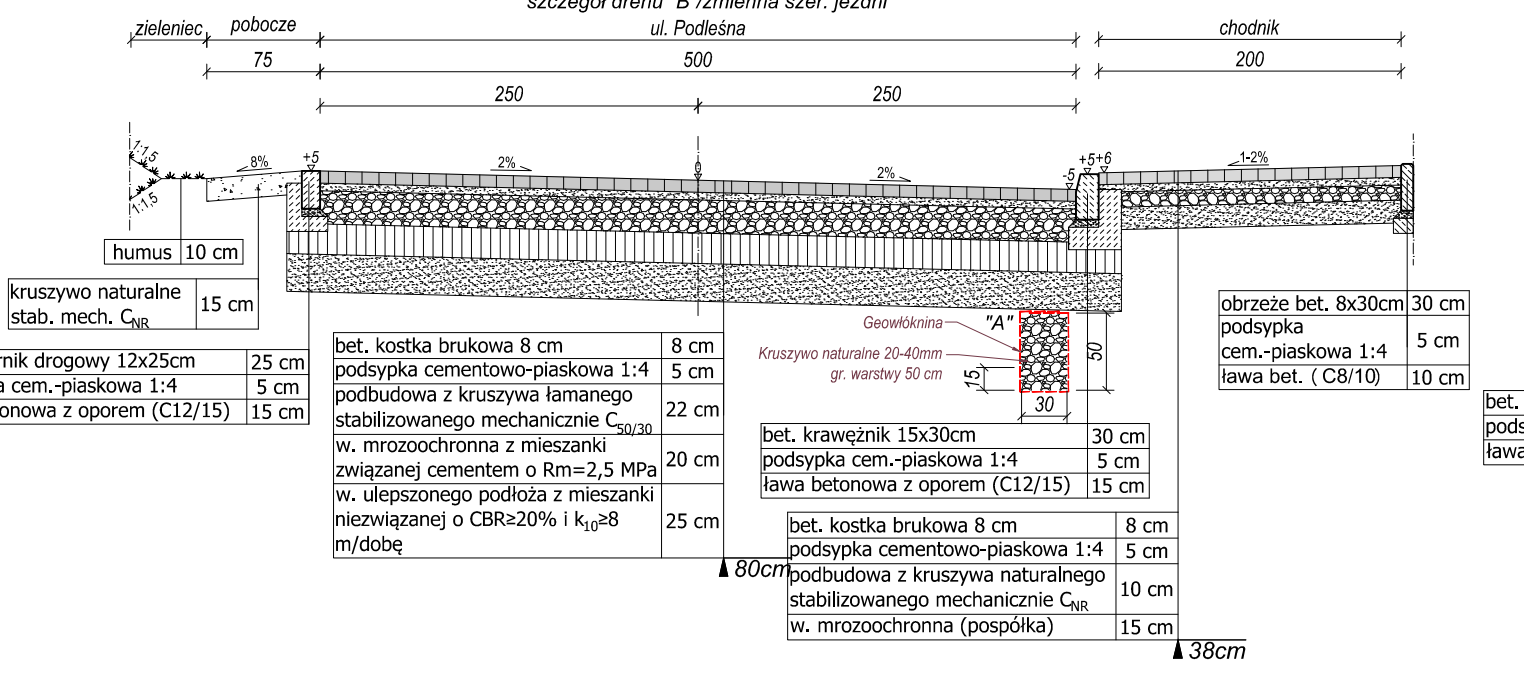

Przekrój normalny nr 7  
skala 1:50  
km 0+350,00 - 0+415,54

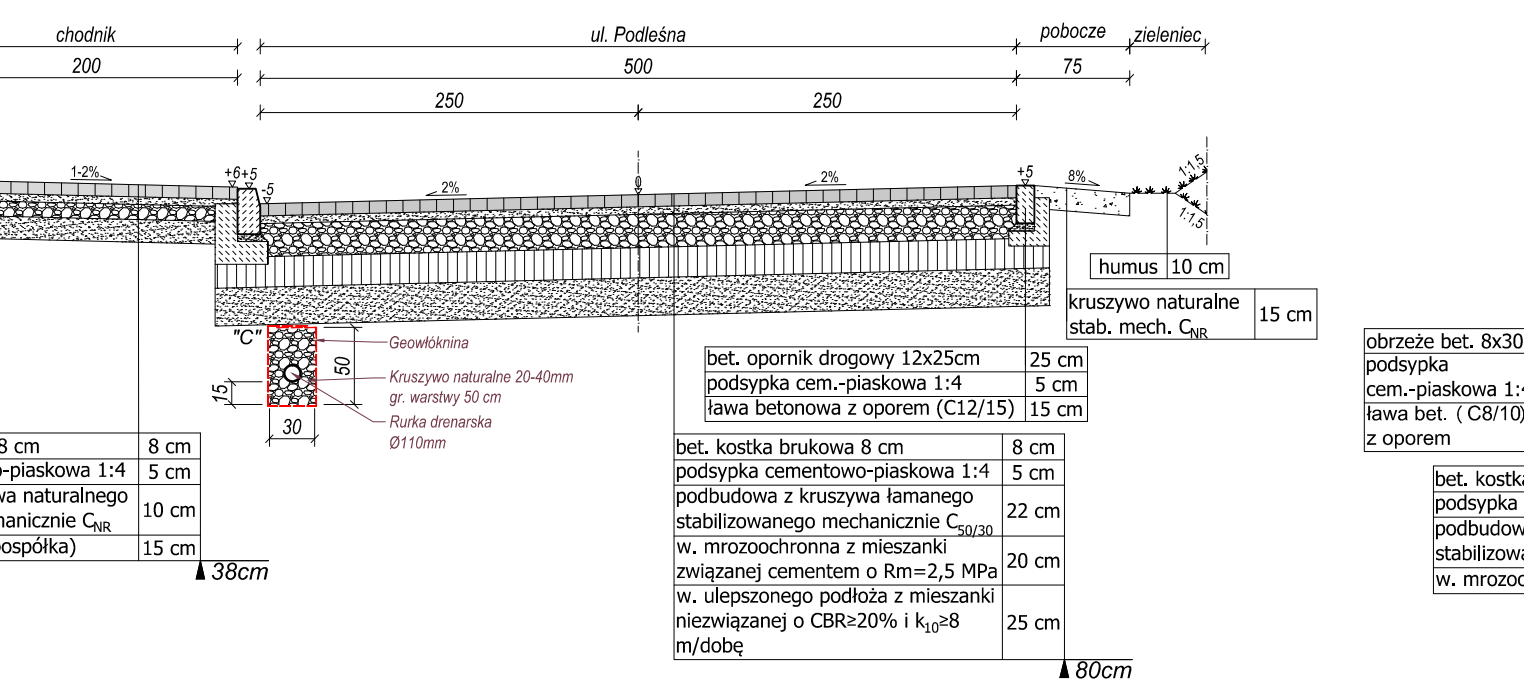

Przekrój normalny nr 3  
skala 1:50  
km 0+176,00 - 0+202,95

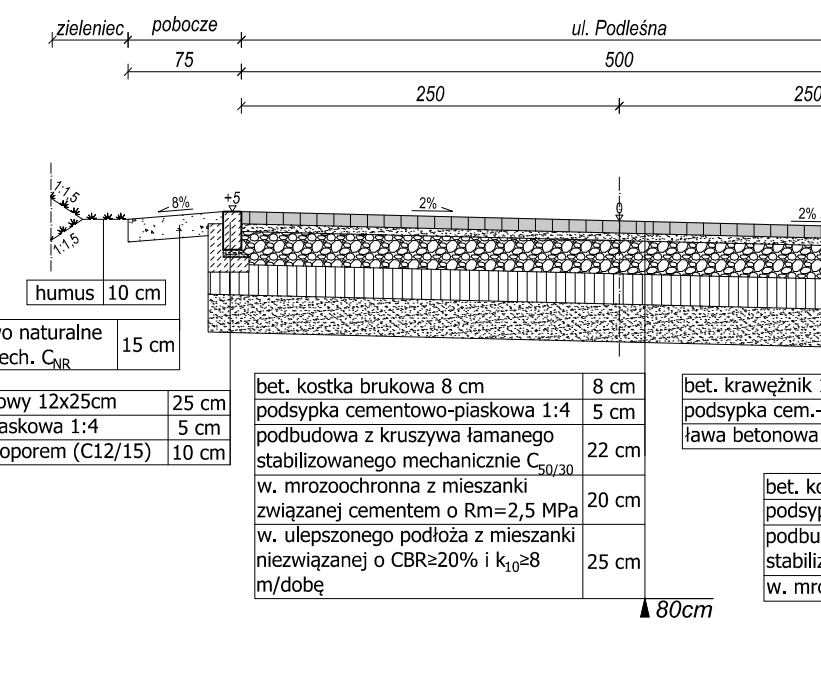

Przekrój normalny nr 8  
skala 1:50  
km 0+415,54 - 544,76

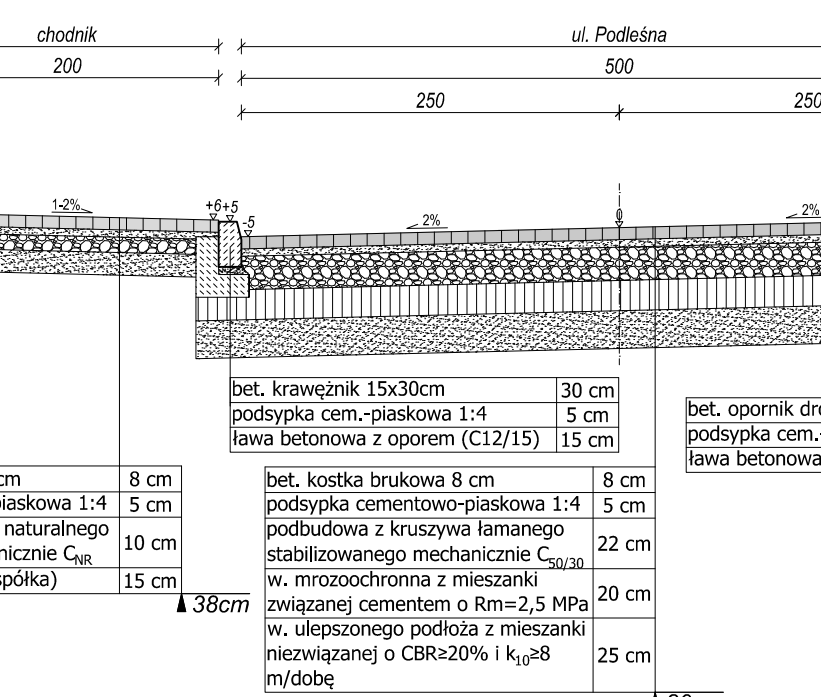

Przekrój normalny nr 4  
skala 1:50  
ul. Podleska (przejście dla pieszych)

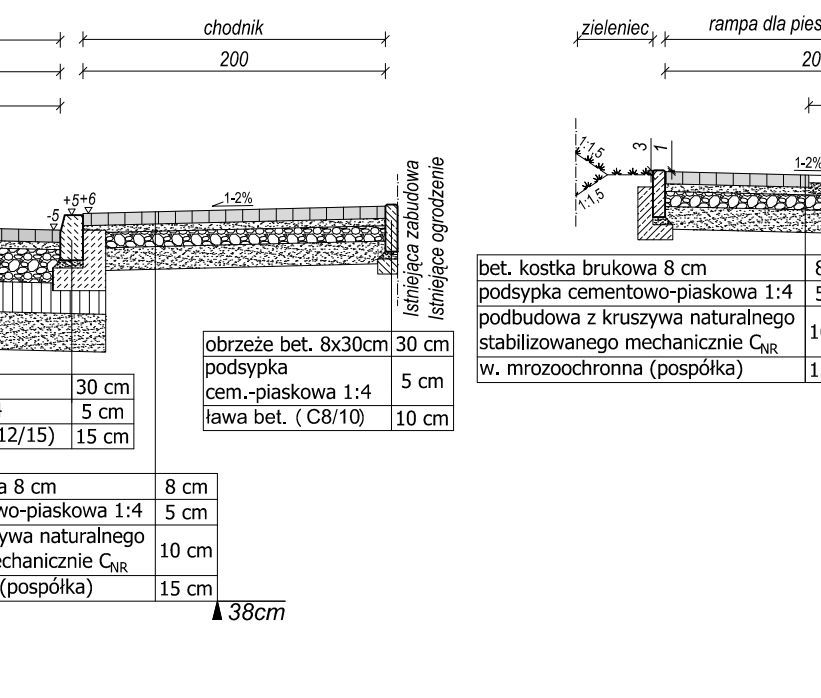

Przekrój normalny nr 9  
skala 1:50  
km 0+560,00 - 0+649,23

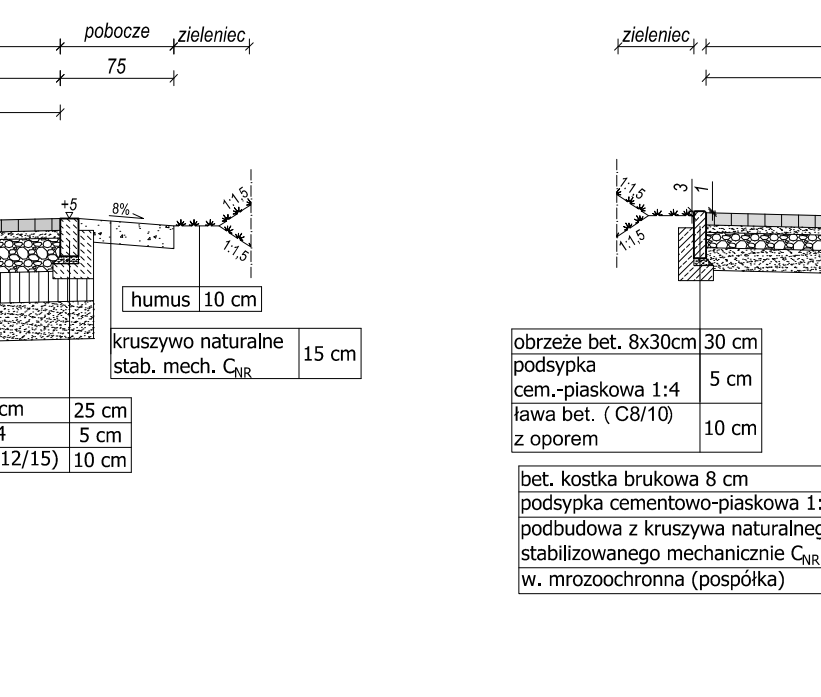

Przekrój normalny nr 5  
skala 1:50  
km 0+279,70 - 0+310,00

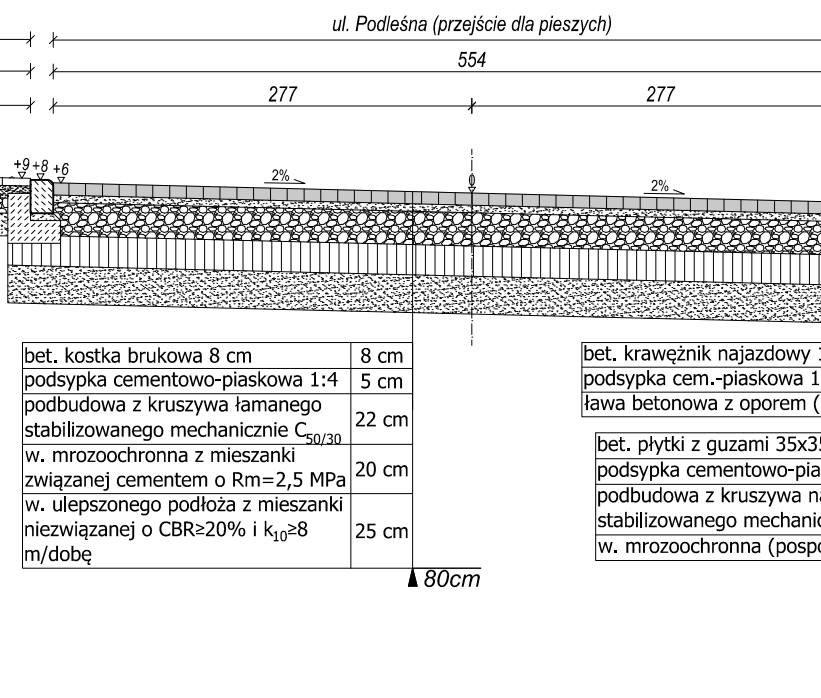

Przekrój normalny nr 10  
skala 1:50  
km 0+664,23 - 0+868,73

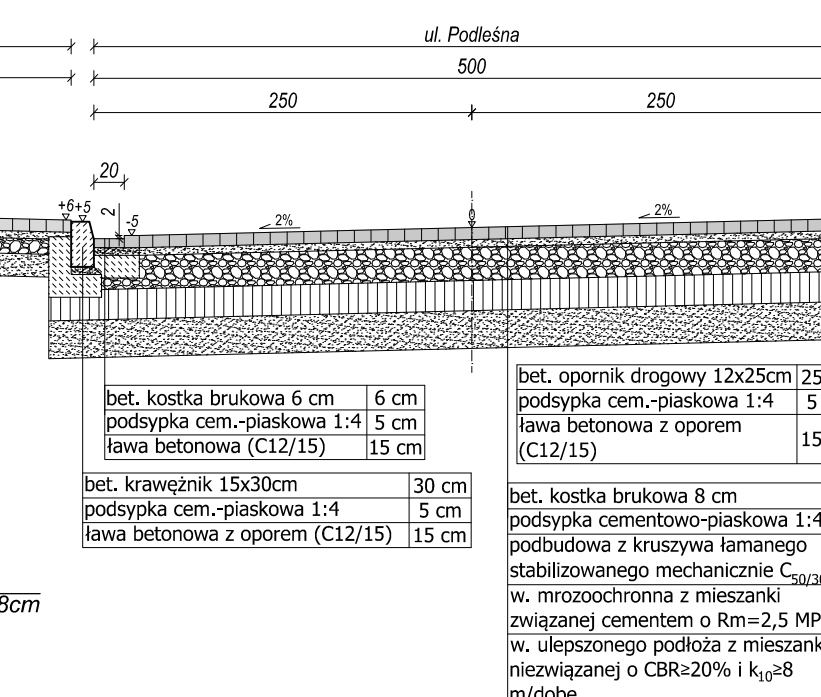

Przekrój normalny nr 6  
skala 1:50  
km 0+291,92 - 0+279,70

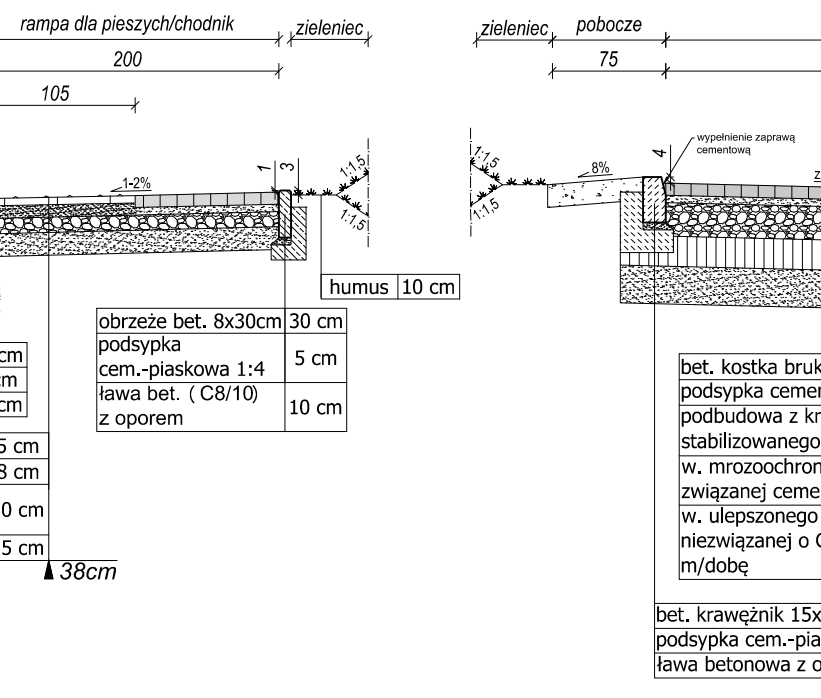

Przekrój normalny nr 7  
skala 1:50  
km 0+310,00 - 0+339,75

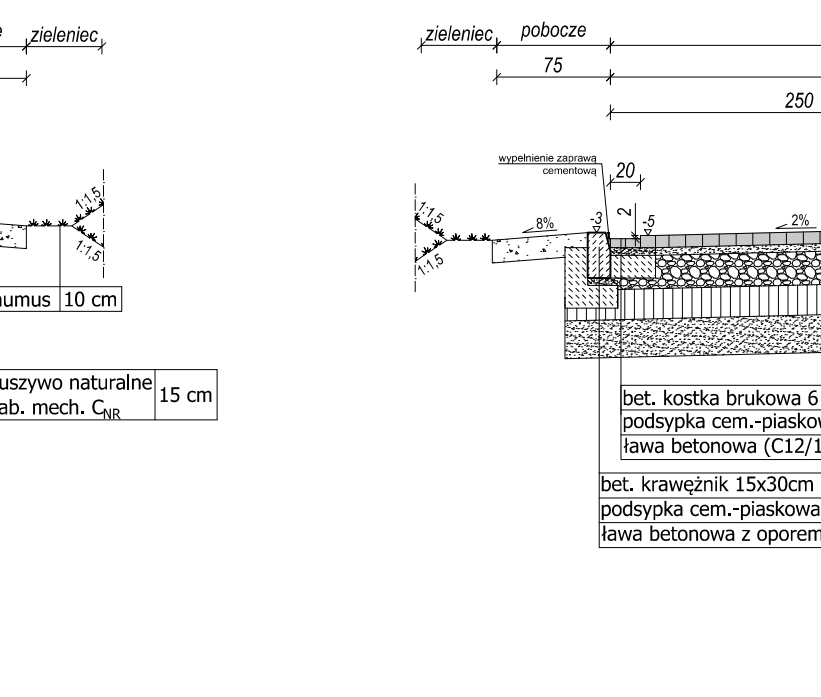

Przekrój normalny nr 8  
skala 1:50  
km 0+350,00 - 0+415,54

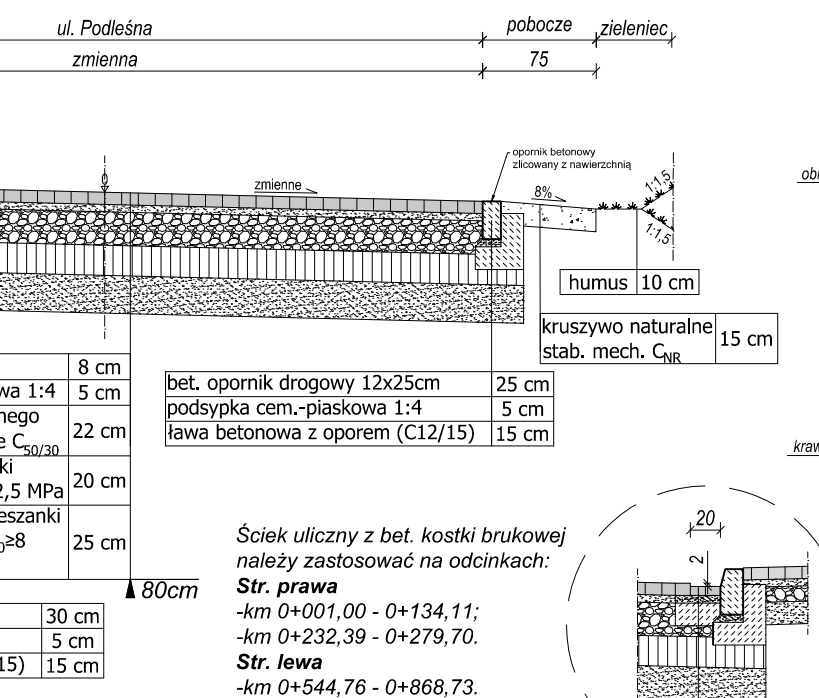

Przekrój normalny nr 9  
skala 1:50  
km 0+415,54 - 544,76

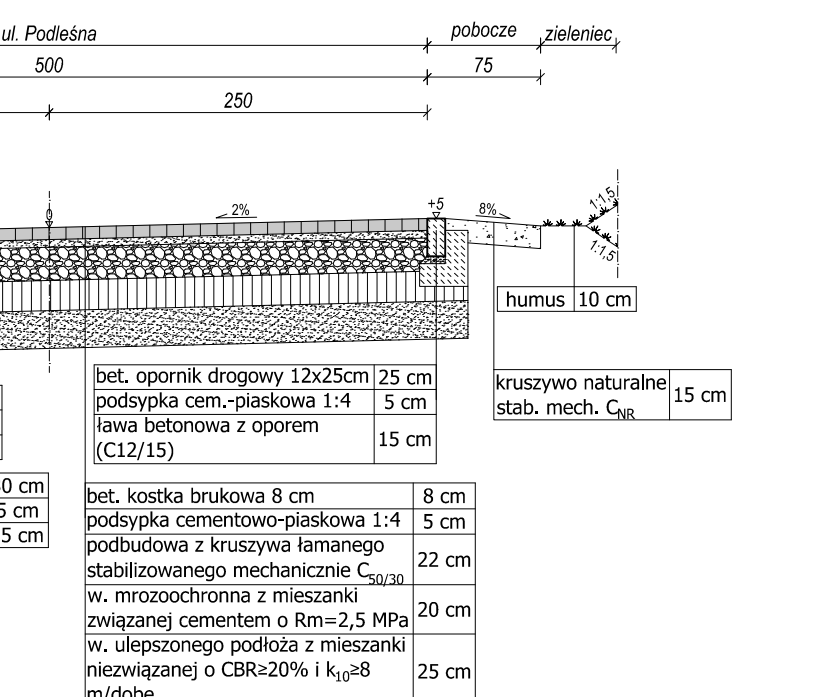

Przekrój normalny nr 10  
skala 1:50  
km 0+415,54 - 544,76

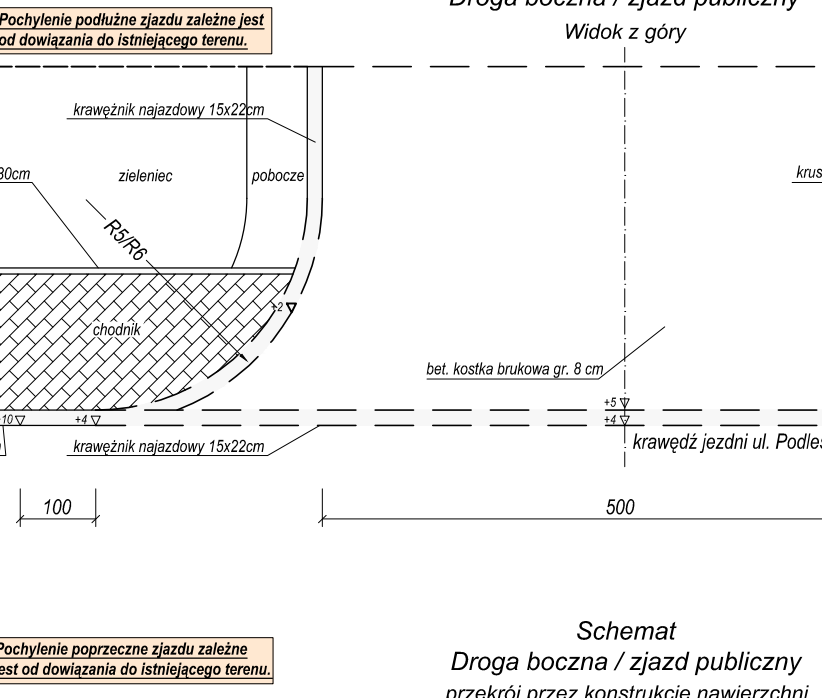

Przekrój normalny nr 11  
skala 1:50  
km 0+415,54 - 544,76

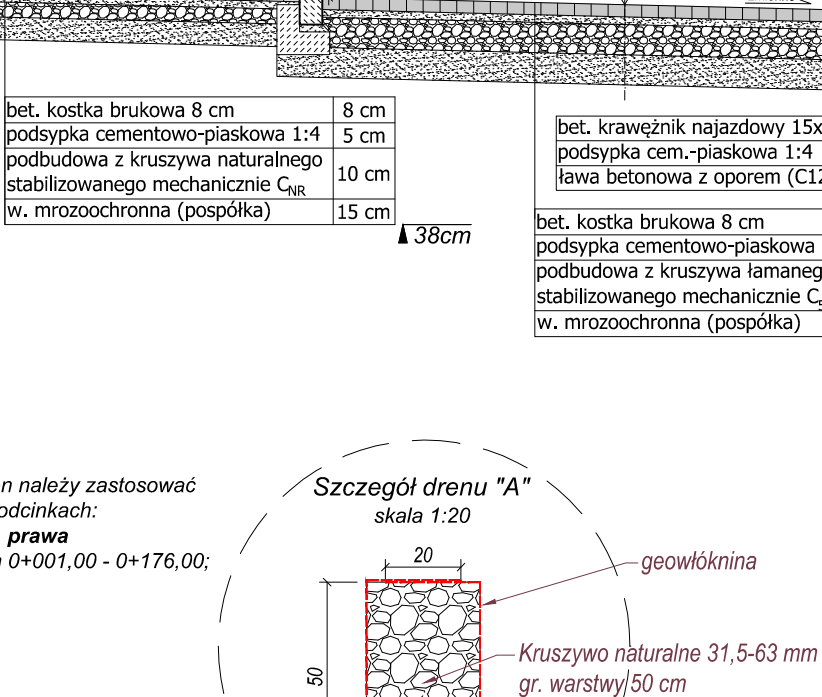

Przekrój normalny nr 12  
skala 1:50  
km 0+415,54 - 544,76

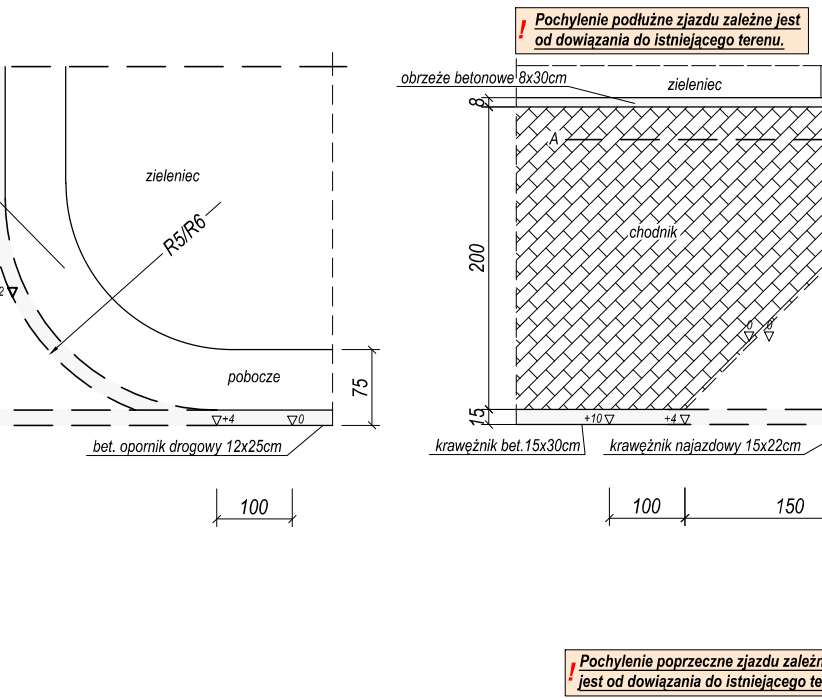

Przekrój normalny nr 13  
skala 1:50  
km 0+415,54 - 544,76

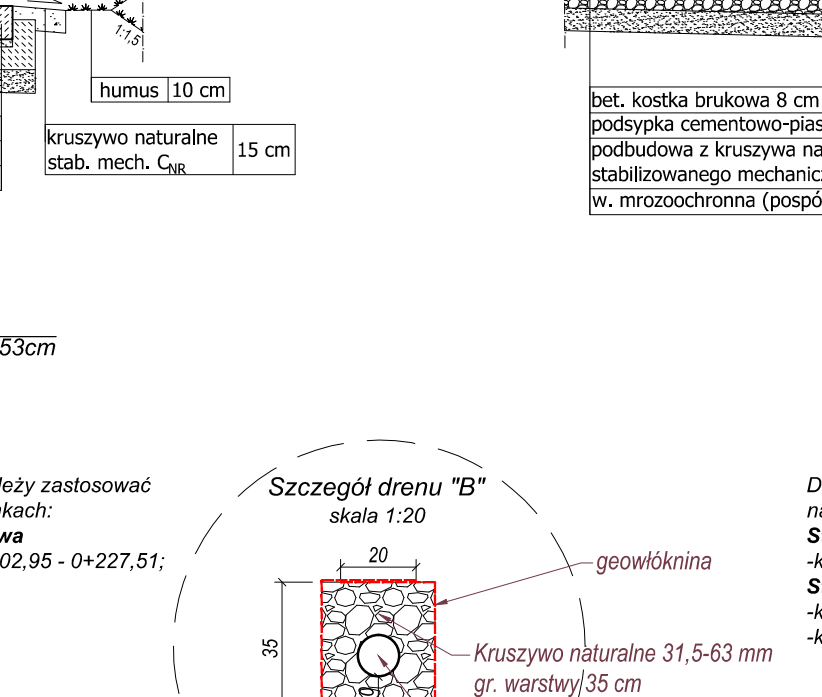

Przekrój normalny nr 14  
skala 1:50  
km 0+415,54 - 544,76

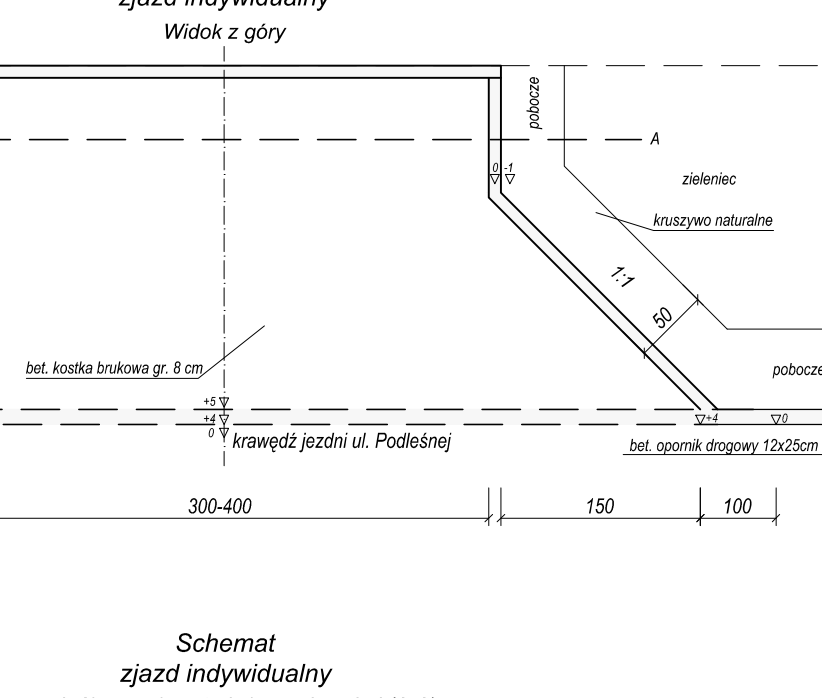

Przekrój normalny nr 15  
skala 1:50  
km 0+415,54 - 544,76

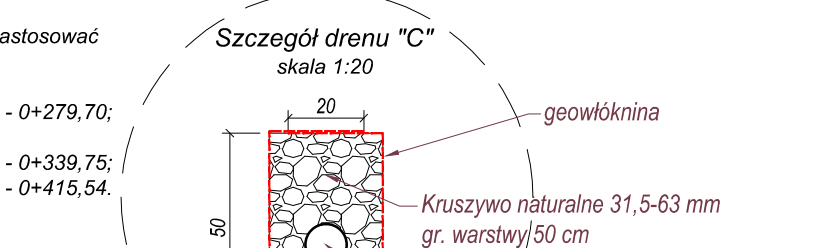
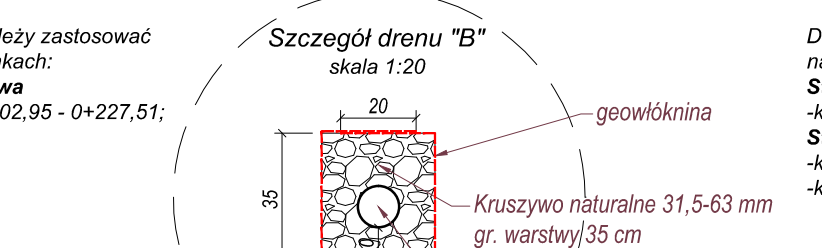
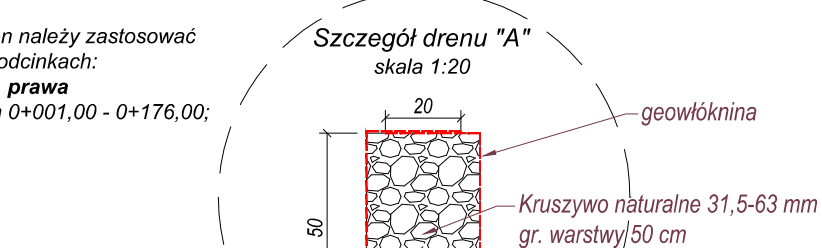
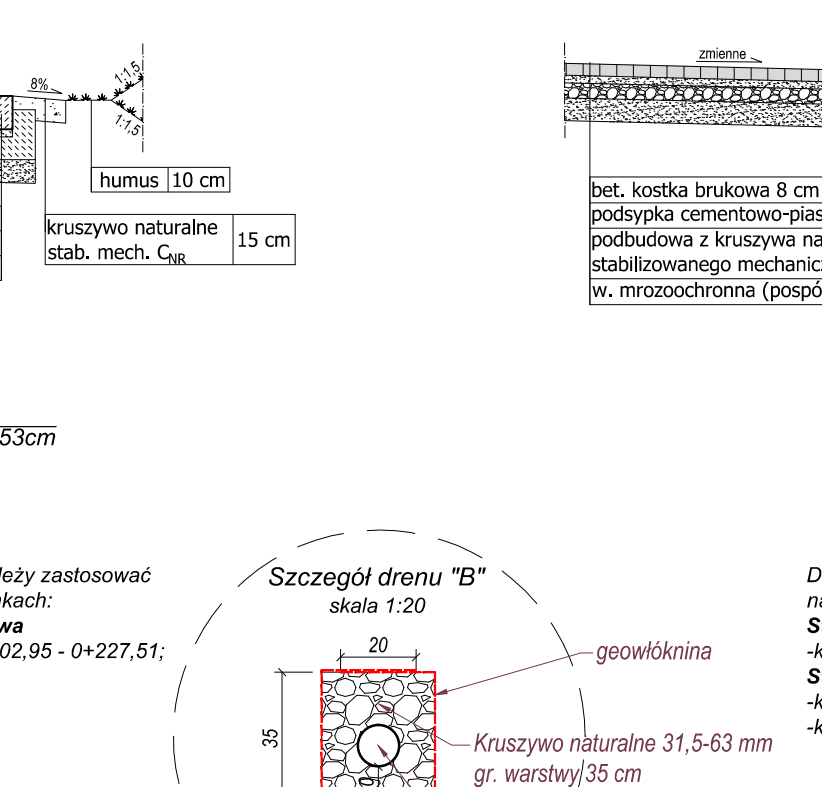
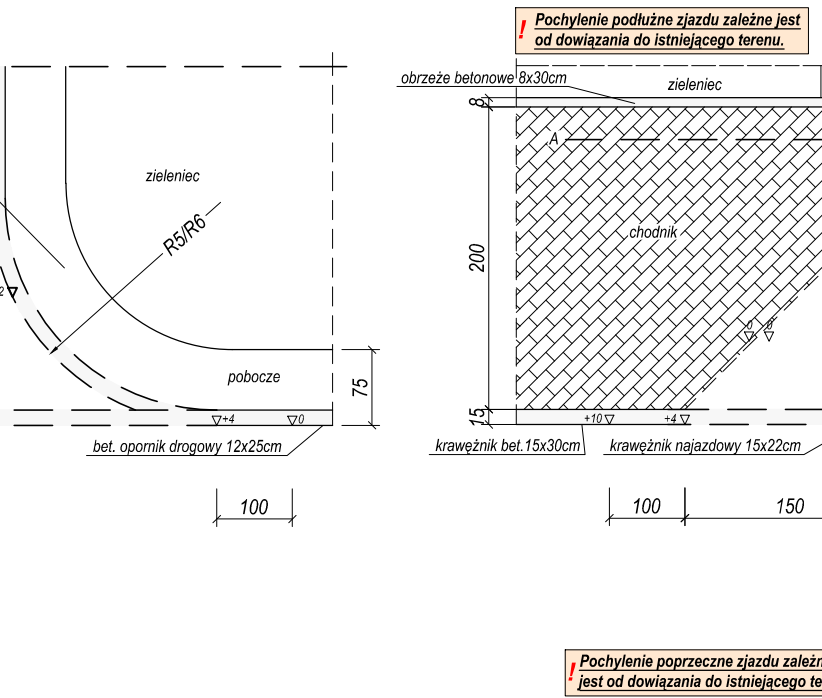
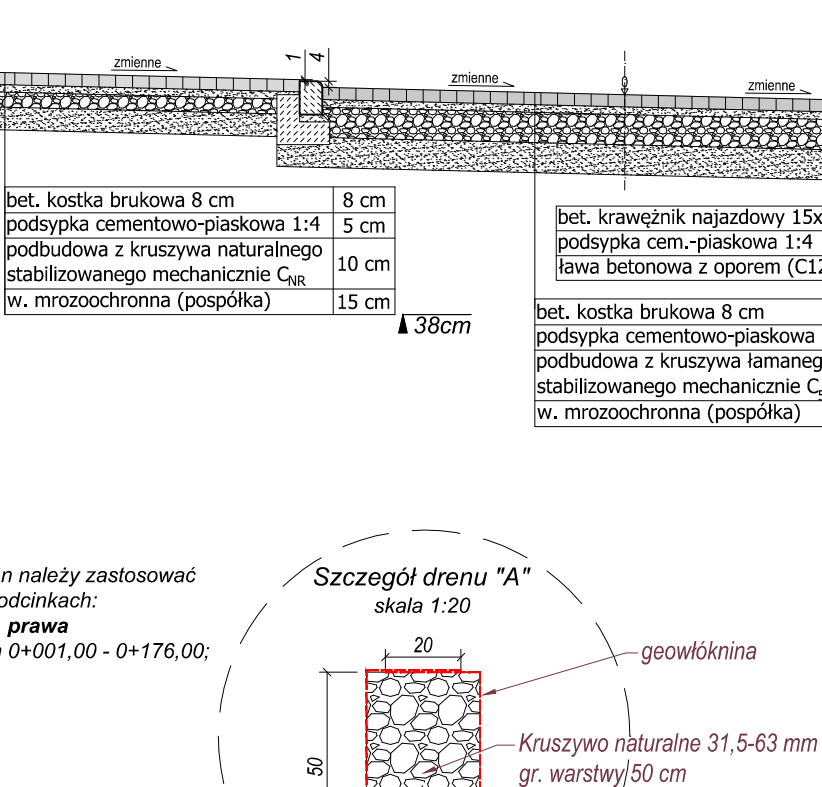
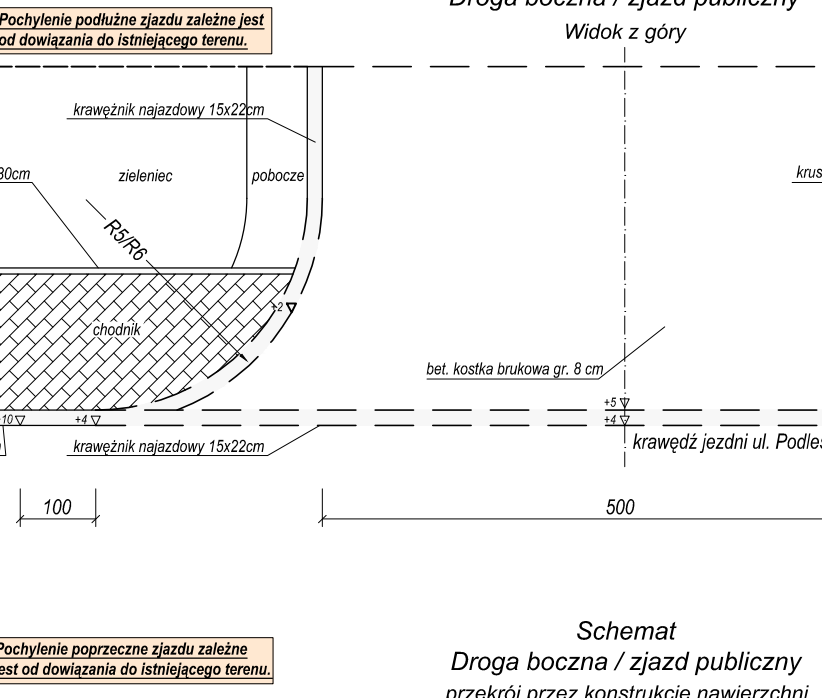
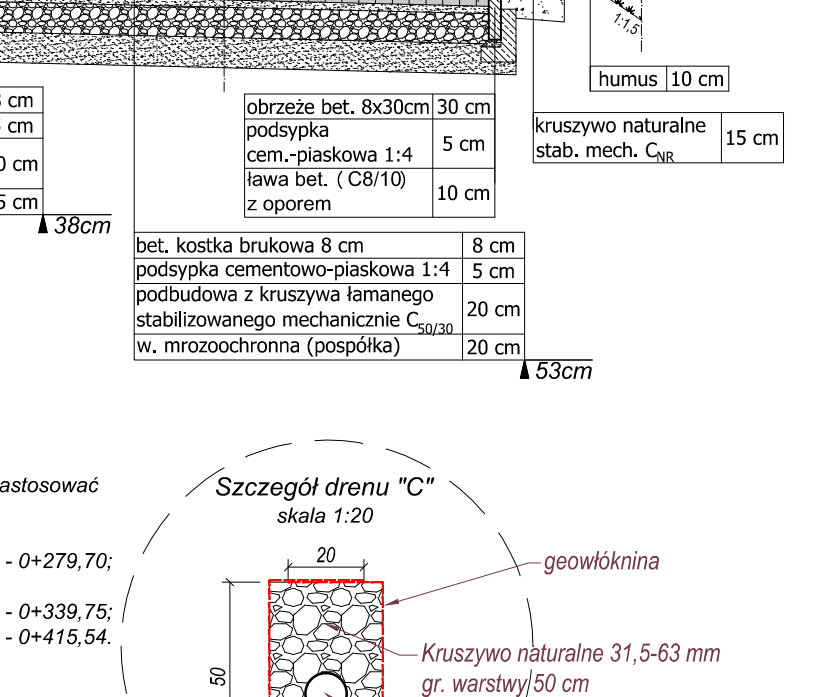

**UWAGA:**  
1. Wszelkie istniejące nawierzchnie, graniczące z projektowaną inwestycją, należy wyregulować wysokościami oraz powierzchniami dowiązując je do projektowanych rzędnych i powierzchni.

|   |                |               |
|---|----------------|---------------|
| Nazwa rysunku: PRZEKROJE NORMALNE         |                | Skala: 1:50   |
| Investor: Gmina Leszno                    | Data: III 2020 |               |
| Objekt: ul. Podleska                      | Nr rysunku: 4  |               |
| Stadium: PB                               | Podpis: _____  |               |
| Broniszy/Projektant: _____                | Nr upr.: _____ | Podpis: _____ |
| DROGOWA: PDL-0036-POOD09 w spec. drogowej |                |               |